

SONY®

LCD Colour TV

Инструкция по эксплуатации

KLV-22S570A

BRAVIA

Введение

Благодарим Вас за то, что Вы выбрали этот телевизор Sony.

Перед первым включением телевизора внимательно ознакомьтесь с данной инструкцией по эксплуатации и сохраните ее для консультаций в будущем.

Информация о товарных знаках

- HDMI, логотип HDMI и High-Definition Multimedia Interface являются зарегистрированными торговыми марками компании HDMI Licensing LLC.
- “BRAVIA” и символ BRAVIA являются товарными знаками компании Sony Corporation.



Сделано в Малайзии.

Изготовитель:

Сони Корпорейшн
1-7-1 Конан, Минато-ку, Токио
Япония

Завод:

Сони ЭМЦС (Малайзия) Сдн. Бхд.
Кавасан Периндастриан Банги,
43650 Бандар Бару Банги,
Селангор Дарул Эсан, Малайзия.

Импортер на территории РФ:

ЗАО «Сони Электроникс», 123103, Москва, Карамышевский проезд, д.6

Оглавление

Начало работы

Проверка принадлежностей	4
1: Присоединение ручки для переноски	4
2: Подключение антенны/кабеля/ видеомагнитофона	5
3: Меры по предотвращению падения телевизора	5
4: Крепление кабелей	6
5: Первоначальная настройка	6
Выбор языка, страны/региона и местоположения	6
Автонастройка телевизора	6
Просмотр телевизора	7
Отсоединение настольной подставки и ручки для переноски от телевизора	7
Сведения по безопасности	8
Меры предосторожности	9
Обзор пульта ДУ	11
Использование меню “Инструменты”	13
Обзор кнопок и индикаторов на телевизоре	14

Использование дополнительного оборудования

Подключение дополнительного оборудования	15
Просмотр изображения с подключенного оборудования	16
Просмотр двух изображений	17
Просмотр в режиме PIP (картинка в картинке)	17

Использование функций MENU

Навигация в меню	18
Прослушивание FM радио	18
Использование списка избранных программ	19
Настройка параметров	20
Меню Изображение	20
Меню Звук	21
Меню Управление экраном	22
Меню Настройка	23
Меню Установки ПК	24
Меню Настройка канала	25
Меню Эко	28

Дополнительные сведения

Установка принадлежностей (кронштейн для настенной установки)	29
Таблица установочных размеров телевизора	30
Схема/таблица расположения скоб	30
Поиск неисправностей	31
Технические характеристики	Задняя крышка

Перед включением телевизора прочтите раздел “Сведения по безопасности” (стр. 8). Сохраните это руководство для обращения к нему в дальнейшем.

Проверка принадлежностей

Ручка для переноски (1) и винты (4)

Пульт ДУ RM-GA016W (1)

Батарейки размера AA (тип R6) (2)

Установка батареек в пульт ДУ

Чтобы открыть крышку, нажмите на нее и поднимите.

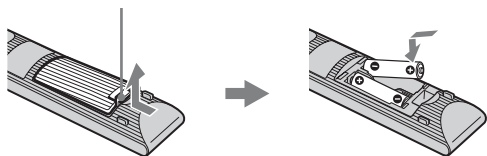

1: Присоединение ручки для переноски

1 Поместите телевизор экраном вниз на покрытую ткань устойчивую рабочую поверхность.

2 Поместите ручку для переноски на телевизор, как показано на рисунке. Вставьте выступающую часть на задней стороне ручки для переноски в направляющие отверстия на задней панели телевизора.

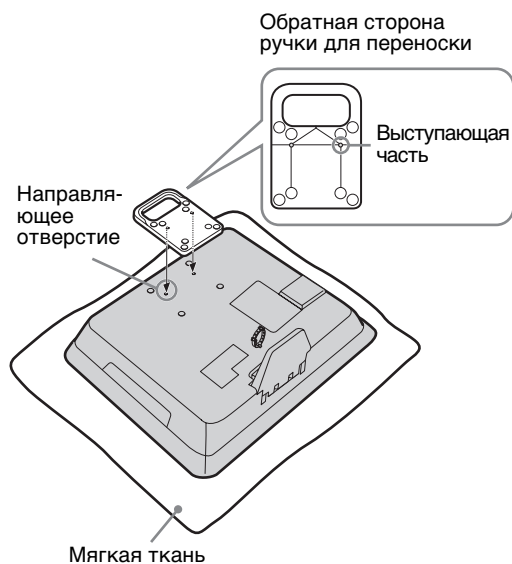

3 С помощью четырех входящих в комплект винтов надежно присоедините ручку для переноски к телевизору.

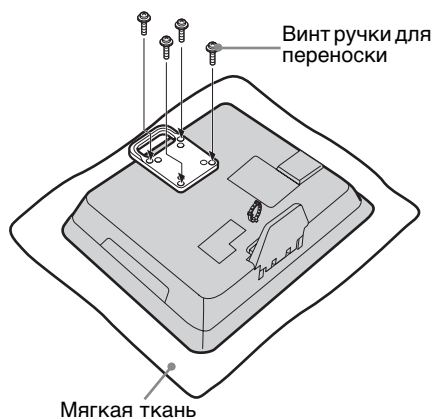

• При транспортировке телевизора держите его за ручку для переноски, как показано на рисунке.

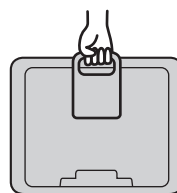

• Если ручка для переноски не используется в процессе транспортировки телевизора, то держите его, как показано на рисунке.



2: Подключение антенны/кабеля/видеомагнитофона

Подключение антенны/кабеля

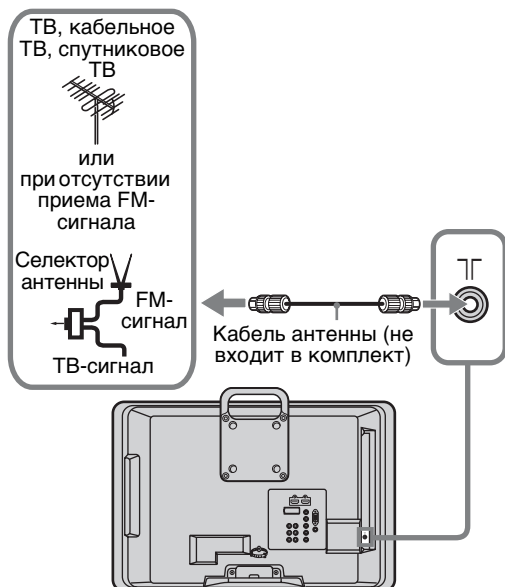

Подключение антенны/кабеля и видеомагнитофона

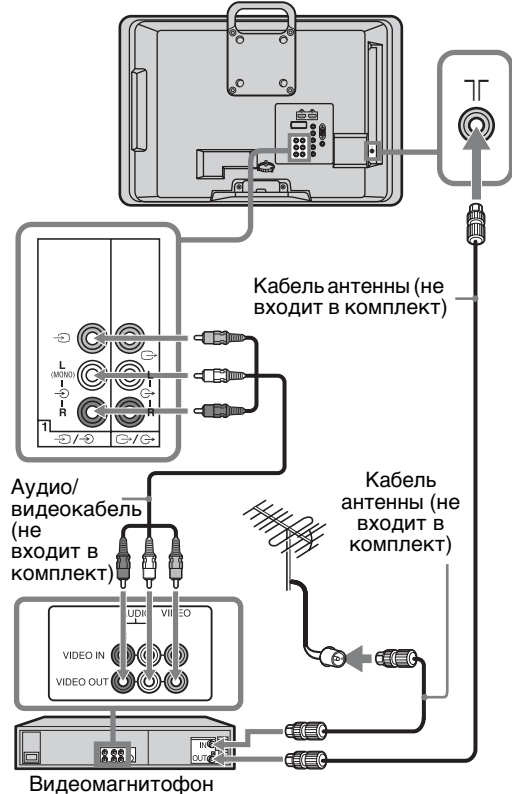

3: Меры по предотвращению падения телевизора

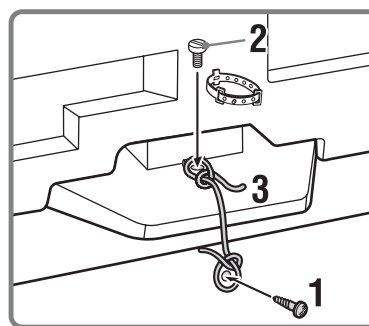
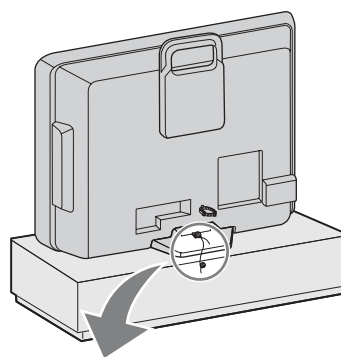

- 1 Закрутите шуруп (диаметром 4 мм, не входит в комплект) в подставку под телевизор.
 - 2 Закрутите крепежный винт (M4 x 16, не входит в комплект) в резьбовое отверстие телевизора.
 - 3 Свяжите шуруп и крепежный винт прочной бечевкой.
- Для крепления телевизора используется дополнительный комплект ремней для фиксации Sony. Для приобретения комплекта обратитесь в ближайший сервисный центр Sony. Будьте готовы назвать модель телевизора.

4: Крепление кабелей

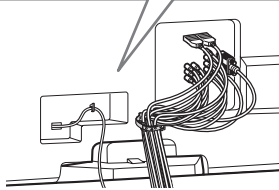
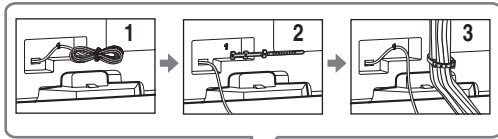

- Не прокладывайте шнур питания переменного тока рядом с другими кабелями.

5: Первоначальная настройка

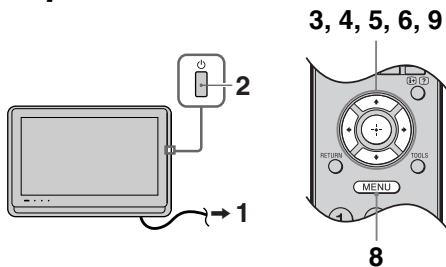

- 1 Подключите телевизор к электророзетке переменного тока (110-240 В переменного тока, 50/60 Гц) (Только для России: 220-240 В пер. тока, 50/60 Гц).
- 2 Нажмите кнопку на телевизоре. Если телевизор находится в режиме ожидания (индикатор режима ожидания на передней панели телевизора горит красным светом), нажмите кнопку на пульте ДУ для включения телевизора. При первом включении телевизора на его экране автоматически появляется меню “Language” (Язык).

Выбор языка, страны/региона и местоположения



Следуйте указаниям, появляющимся на экране.

- 3 С помощью кнопок / выберите в открывшемся на экране меню требуемый язык, затем нажмите .
- 4 С помощью кнопок / выберите страну/регион, затем нажмите .
- 5 С помощью кнопок / выберите пункт “Дом”, затем нажмите .

Автонастройка телевизора

- 6 С помощью кнопок / выберите значение “OK”, затем нажмите . Телевизор начнет поиск всех доступных каналов.
В случае появления на экране сообщения о проверке подключения антенны
Программы не найдены. Подключите антенну и выберите пункт “Подтверд.”, чтобы повторно запустить процедуру автонастройки. Если найдено 200 каналов, то процедура автонастройки завершается.
- 7 При появлении на экране меню “Сортировка прогр.” выполните операции, описанные в разделе “Сортировка прогр.” (стр. 25).
Если не требуется изменять порядок, в котором каналы сохранены в памяти телевизора, то перейдите к шагу 8.
- 8 Для выхода из меню нажмите кнопку MENU.
Теперь телевизор настроен на прием всех доступных каналов.
- 9 С помощью кнопок / выберите необходимое значение в диалоговом окне “Отобразить раз?”, затем нажмите для выхода.
 - Если выбрано значение “Да” и для выключения телевизора была нажата кнопка на телевизоре или был вынут шнур питания из электророзетки переменного тока, то процедура первоначальной настройки будет повторно запущена при следующем включении телевизора.

Просмотр телевизора

- 1 Для включения телевизора нажмите на нем кнопку .
- 2 Для выбора ТВ-канала используйте цифровые кнопки или кнопку PROG +/-.
- 3 Отрегулируйте громкость с помощью кнопки  +/-.

Отсоединение настольной подставки и ручки для переноски от телевизора

-  • Отсоединять настольную подставку от телевизора можно только при настенной установке телевизора.
- Если ручка для переноски присоединена к телевизору, то в случае настенной установки ручку для переноски необходимо отсоединить.

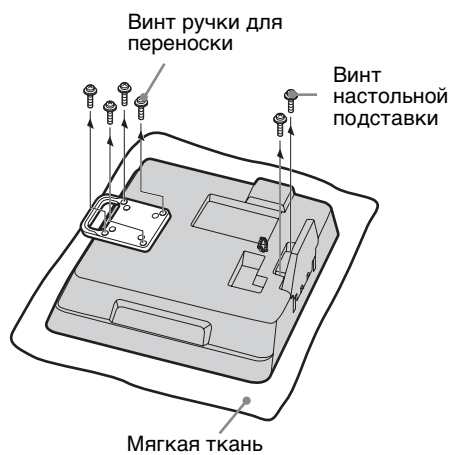

Сведения по безопасности

Установка и подключение

Во избежание возгорания, поражения электрическим током, повреждения телевизора и/или травм выполняйте установку и эксплуатацию телевизора в соответствии с нижеследующими указаниями.

Установка

- Телевизор следует устанавливать вблизи легкодоступной электророзетки переменного тока.
- Во избежание опрокидывания или повреждения телевизора и получения травмы установите телевизор на устойчивую ровную поверхность.
- Настенная установка телевизора должна выполняться только квалифицированными специалистами сервисных служб.
- По соображениям безопасности настоятельно рекомендуется использовать принадлежности Sony, в том числе:
 - Кронштейн для настенной установки SU-WL100
- Обязательно используйте винты, входящие в комплект кронштейна для настенной установки, когда будете прикреплять монтажные скобы к телевизору. Длина входящих в комплект винтов составляет 8-12 мм от поверхности прикрепления монтажной скобы. Диаметр и длина винтов различаются в зависимости от модели кронштейна для настенной установки. Использование винтов, отличных от входящих в комплект, может привести к внутренним повреждениям телевизора или его опрокидыванию и т. д.

8 мм-12 мм

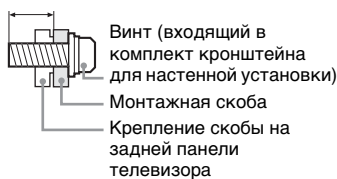

Перемещение

- Перед перемещением телевизора отсоедините от него все кабели.
- При переноске телевизора вручную держите его, как показано ниже. Не прикладывайте усилия к ЖК-панели.

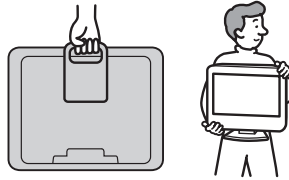

- При перевозке берегите телевизор от ударов и сильной вибрации.
- Если необходимо доставить телевизор в ремонтную мастерскую или перевезти в другое место, упакуйте его в картонную коробку с упаковочный материал, в которых он поставлялся изначально.

Вентиляция

- Никогда не перекрывайте вентиляционные отверстия и не вставляйте в них никакие предметы.
- Оставьте свободное пространство вокруг телевизора, как показано на рисунке ниже.
- Для обеспечения надлежащей циркуляции воздуха настоятельно рекомендуется использовать специальный кронштейн для настенной установки производства компании Sony.

Настенная установка

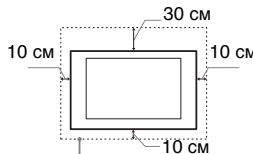

Обеспечьте вокруг телевизора расстояние не меньше указанного.

Установка на подставке

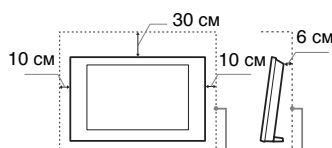

Обеспечьте вокруг телевизора расстояние не меньше указанного.

- Для обеспечения надлежащей вентиляции и предотвращения скопления грязи и пыли:
 - Не кладите телевизор экраном вниз; не устанавливайте телевизор перевернутым нижней стороной вверх, задом наперед или набок.
 - Не устанавливайте телевизор на полке, ковре, кровати или в шкафу.

- Не накрывайте телевизор тканью, например занавесками, а также газетами и т. п.
- Не устанавливайте телевизор так, как показано на рисунке ниже.

Циркуляция воздуха нарушена.

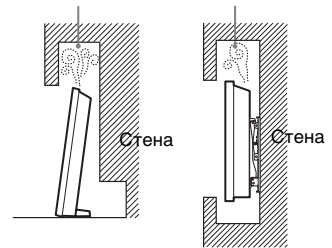

Шнур питания переменного тока

Во избежание возгорания, поражения электрическим током, повреждения телевизора и/или травм обращайтесь со шнуром питания переменного тока и электророзеткой в соответствии с нижеследующими указаниями:

- Используйте только шнуры питания переменного тока производства Sony, не пользуйтесь шнурами других производителей.
- Вставляйте вилку в электророзетку переменного тока до конца.
- Используйте для питания телевизора только сеть переменного тока напряжением 110-240 В (Только для России: 220-240 В пер. тока).
- Выполняя кабельные соединения между оборудованием, в целях безопасности выньте шнур питания переменного тока из электророзетки и будьте осторожны, чтобы не запнуться о кабели.
- Перед выполнением каких-либо работ с телевизором или его переноской отсоедините шнур питания переменного тока от электророзетки переменного тока.
- Шнур питания переменного тока не должен находиться рядом с источниками тепла.
- Регулярно чистите вилку шнура питания переменного тока, предварительно вынимая ее из розетки. Если на вилке имеется пыль, в которой скапливается влага, это может привести к повреждению изоляции и, как следствие, к возгоранию.

Примечания

- Не используйте входящий в комплект шнур питания переменного тока с другим оборудованием.
- Не пережимайте, не перегибайте и не перекручивайте шнур питания переменного тока, прилагая излишние усилия. В противном случае могут оголиться или переломиться внутренние жилы шнура.
- Не изменяйте конструкцию шнура питания переменного тока.
- Не ставьте и не кладите никакие тяжелые предметы на шнур питания переменного тока.
- Вынимая шнур питания переменного тока из электророзетки, не тяните за сам шнур.
- Не подключайте слишком много приборов к одной электророзетке переменного тока.
- Не пользуйтесь электророзеткой переменного тока с плохими контактами.

Запрещенные типы установок

Во избежание возгорания, поражения электрическим током, повреждения телевизора и/или травм не устанавливайте/не эксплуатируйте телевизор в таких местах, помещениях и ситуациях, которые перечислены ниже.

Места расположения:

На открытом воздухе (под прямыми солнечными лучами), на берегу моря, на корабле или другом судне, в автомобиле, в медицинских учреждениях, в неустойчивом положении; вблизи воды, или там, где возможно воздействие на него дождя, влаги или дыма.

Помещения:

В жарких, влажных или слишком запыленных помещениях; в местах, где могут быть насекомые; в таких местах, в которых телевизор может быть подвержен механической вибрации; вблизи огнеопасных объектов (свечей и др.). На телевизор не должны попадать какие-либо капли или брызги; нельзя ставить на него предметы, содержащие жидкости, например вазу с цветами.

Ситуации:

Не касайтесь телевизора мокрыми руками; не эксплуатируйте его со снятым корпусом или с дополнительными аксессуарами, не рекомендованными изготовителем. Во время грозы отключайте телевизор от электророзетки переменного тока и антенны.

Осколки:

- Не бросайте никакие предметы в телевизор. От удара экранное стекло может разбиться и нанести серьезную травму.
- Если на поверхности телевизора образовались трещины, перед тем как прикоснуться к нему, выньте вилку шнура питания переменного тока из электророзетки. В противном случае Вы можете получить удар электрическим током.

Если телевизор не используется

- Если Вы не собираетесь пользоваться телевизором в течение нескольких дней, по соображениям безопасности и энергосбережения его следует отключить от электросети переменного тока.
- Так как телевизор не отключается от электросети переменного тока при выключении кнопкой, для его полного отключения от электросети выньте вилку шнура питания из электророзетки переменного тока.
- Следует иметь в виду, что некоторые телевизоры обладают функциями, для корректной работы которых требуется оставлять телевизор в режиме ожидания.

Меры предосторожности в отношении детей

- Не позволяйте детям взбираться на телевизор.
- Храните мелкие принадлежности вне досягаемости детей, чтобы они не могли случайно проглотить их.

Если имеют место следующие неисправности...

Немедленно **выключите** телевизор и выньте вилку шнура питания переменного тока из электророзетки в следующих случаях. Обратитесь к своему дилеру или в сервисный центр Sony для того, чтобы квалифицированные специалисты сервисной службы выполнили проверку телевизора. Данный аппарат не содержит частей для самостоятельного обслуживания.

В случае, если:

- Поврежден шнур питания переменного тока.
- Плохие контакты электророзетки переменного тока.
- Телевизор получил повреждения в результате падения, удара или попадания брошенным в него предметом.
- Внутрь корпуса телевизора через отверстия попала жидкость или какой-либо предмет.

Меры предосторожности

Просмотр телевизора

- Смотрите телевизор при достаточном освещении; просмотр при плохом освещении или в течение чрезмерно продолжительного времени утомляет глаза.
- При использовании наушниками не устанавливайте слишком большую громкость, чтобы не повредить слух.

ЖК-экран

- Хотя ЖК-экран изготовлен по высокоточной технологии и число эффективных точек достигает 99,99 % и выше, на экране могут постоянно появляться черные или яркие цветные (красные, синие или зеленые) точки. Это структурное свойство ЖК-экрана, которое не является признаком неисправности.
- Не нажимайте на защитный фильтр, не царапайте его и не ставьте на телевизор какие-либо предметы. Это может привести к неравномерности изображения или повреждению ЖК-экрана.
- Если телевизор работает в холодном месте, изображение может оказаться размытым или слишком темным. Это не является признаком неисправности. Эти явления исчезнут с повышением температуры.
- При продолжительной демонстрации неподвижного изображения могут появляться остаточные изображения. Через несколько секунд они могут исчезнуть.
- Во время работы телевизора экран и корпус нагреваются. Это не является признаком неисправности.
- ЖК-экран содержит небольшое количество жидких кристаллов. В люминесцентных лампах некоторых типов содержится ртуть. При утилизации соблюдайте соответствующие местные положения и инструкции.

Уход за поверхностью экрана, корпусом телевизора и их очистка

Перед очисткой телевизора или вилки шнура питания переменного тока отсоедините шнур питания от электросети.

Для обеспечения сохранности конструктивных материалов и покрытия экрана телевизора соблюдайте следующие меры предосторожности.

- Для удаления пыли с поверхности экрана/корпуса телевизора осторожно протирайте его мягкой тканью. Если пыль не удаляется полностью, протрите экран мягкой тканью, слегка смоченной в слабом растворе мягкого моющего средства.
- Ни в коем случае не используйте никакие абразивные материалы, щелочные/кислотные очистители, чистящие порошки и такие летучие растворители, как спирт, бензин, разбавитель или инсектициды. Применение этих веществ или длительный контакт с изделиями из резины/винила могут повредить покрытие корпуса или поверхность экрана.
- Для обеспечения надлежащей вентиляции рекомендуется периодически прочищать вентиляционные отверстия с помощью пылесоса.
- При регулировке угла наклона телевизора изменяйте его положение медленно и осторожно во избежание соскальзывания телевизора с подставки.

Дополнительное оборудование

Держите дополнительные компоненты или оборудование, излучающее электромагнитные волны, на расстоянии от телевизора. В противном случае может иметь место искажение изображения и/или звука.

Батарейки

- Вставляя батарейки, соблюдайте полярность.
- Не используйте одновременно батарейки различных типов или старые и новые батарейки.
- При утилизации батареек всегда соблюдайте правила охраны окружающей среды. В некоторых регионах правила утилизации батареек могут быть регламентированы. Просьба обращаться по этому поводу в местные органы власти.
- Бережно обращайтесь с пультом ДУ. Не бросайте его, не становитесь на него и не лейте на него никаких жидкостей.
- Не оставляйте пульт ДУ вблизи источников тепла или в месте, подверженном прямому воздействию солнечных лучей, или во влажном помещении.



**Утилизация
использованных
элементов
питания
(применяется в
странах
Евросоюза и
других европейских
странах, где действуют
системы раздельного
сбора отходов)**

Обзор пульта ДУ

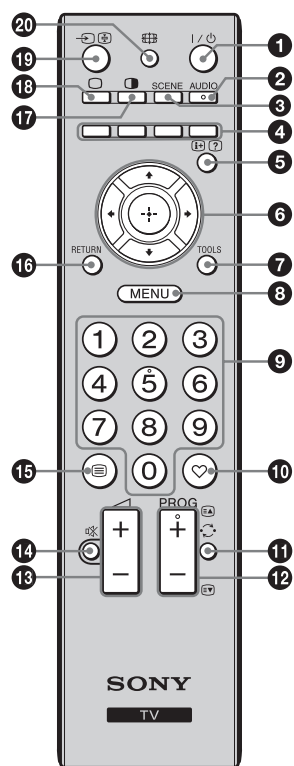

- На цифровой кнопке 5, PROG + и AUDIO имеются выпуклые точки. По ним удобно ориентироваться при управлении телевизором.

- I/⏻ – Режим ожидания телевизора**
Нажмите эту кнопку для включения телевизора или перехода в режим ожидания.
- AUDIO – Двухканальный звук (стр. 22)**
- SCENE – Режим выбора сцены**
Нажмите для отображения меню “Выбор сцены”. При выборе необходимого параметра сцены автоматически устанавливаются оптимальные значения качества звука и изображения для выбранной сцены.
Спорт: Обеспечивает просмотр сцен с реалистичными изображением и звуком, создающими эффект присутствия на стадионе.
Игра: Обеспечивает просмотр сцен с превосходным качеством изображения и звука, создающими уникальные ощущения от игры.
Кино: Обеспечивает просмотр сцен, создавая атмосферу кинотеатра с динамичным звуком.
Музыка: Обеспечивает звуковые эффекты, создающие мощное и чистое звучание, имитирующее присутствие на концерте.
Универсальная: Текущие пользовательские настройки.
- Цветные кнопки**
В режиме телетекста: Служат для быстрого и простого доступа к соответствующему цветному меню “Фастекст”. Функцию “Фастекст” можно использовать, только если осуществляется трансляция “Фастекст”.
- Ⓜ/Ⓜ – Информация/Вывод скрытого текста**
 - Служит для отображения информации. Нажмите один раз для отображения текущего номера канала, режима сцены и режима экрана. Нажмите еще раз, чтобы скрыть отображаемую на экране информацию.
 - В режиме телетекста: Выводит на экран скрытую информацию (например, ответы телевикторины).
- ⏴/⏵/⏴/⏵/⊕ – Выбор параметров/OK**
 - Служит для выбора и настройки параметров.
 - Служит для подтверждения выбранных параметров.
- TOOLS (стр. 13)**
- MENU**
Служит для отображения меню или его закрытия.
- Цифровые кнопки**
 - Служат для выбора каналов. Для выбора каналов с номерами 10 и выше следующую цифру следует вводить достаточно быстро (стр. 25).
 - В режиме телетекста: Служит для ввода трехзначного номера страницы для выбора страницы.
- ♥ – Список избранных программ**
Служит для отображения списка избранных программ, заданных пользователем (стр. 19).
- ↶ – Предыдущий канал**
Служит для возврата к предыдущему просматривавшемуся каналу (при условии, что его просмотр длился более пяти секунд).
- PROG +/-/Ⓜ/Ⓜ**
 - Служит для выбора следующего (+) или предыдущего (–) канала.
 - В режиме телетекста: Служит для выбора следующей (Ⓜ) или предыдущей (Ⓜ) страницы.
- ⏴ +/- – Громкость**
Служит для регулировки громкости.
- ⏴ – Отключение звука**
Нажмите, чтобы отключить звук. Нажмите еще раз, чтобы включить звук.
• Нажмите эту кнопку, чтобы включить телевизор без звука из режима ожидания.
- Ⓜ – Телетекст**
В режиме телетекста: Служит для отображения трансляции телетекста.
При каждом нажатии кнопки Ⓜ экран будет циклически меняться в следующей последовательности:
Текст → Текст, наложенный на телевизионное изображение (смешанный режим) → Изображение без текста (выход из режима телетекста)

- 16 **RETURN**
Служит для возврата к предыдущей странице любого выведенного на экран меню.
- 17  – **Просмотр двух изображений/функция PIP (Picture in Picture – картинка в картинке) (стр. 17)**
- 18  – **Обычный режим работы телевизора**
Служит для выхода из режима телетекста или переключения на ТВ-вещание при отображении сигнала с внешнего входа.
- 19  – **Выбор источника входного сигнала/удержание текста**
 - Служит для отображения списка подключенного оборудования и выбора источника входного сигнала (стр. 16).
 - В режиме телетекста: Служит для удержания текущей страницы.
- 20  – **Режим широкоэкранный изображения**
Служит для изменения размера изображения. Нажимайте кнопку для выбора необходимого режима широкоэкранный изображения.

Для ТВ, видео, компонентного или HDMI-сигналов (за исключением входного сигнала от ПК)

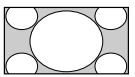
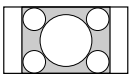
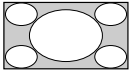
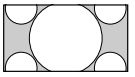
<p>Растянутый*</p> 	<p>Служит для увеличения центральной части изображения. Левый и правый края изображения растягиваются для заполнения экрана формата 16:9.</p>
<p>Нормальный</p> 	<p>Служит для отображения изображения формата 4:3 с исходным размером. Для заполнения экрана формата 16:9 по сторонам отображаются полосы.</p>
<p>Во весь экран</p> 	<p>Служит для растягивания изображения формата 4:3 по горизонтали для заполнения экрана формата 16:9.</p>
<p>Увеличенный*</p> 	<p>Обеспечивает воспроизведение с правильными пропорциями изображения в кинематографическом (letter-box) формате.</p>

* Часть изображения сверху и внизу может оказаться срезанной.

 • Для изображений от источника HD-сигнала невозможно выбрать значение “Нормальный”.

Для входного сигнала от ПК

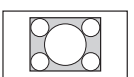
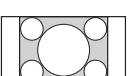
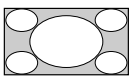
<p>Нормальный</p> 	<p>Служит для отображения изображения с исходным размером в пикселях. Если изображение небольшое, то сверху, снизу и с обеих сторон отображаются полосы.</p>
<p>Полный 1</p> 	<p>Служит для растягивания исходного изображения, пока экран не будет заполнен по вертикали.</p>
<p>Полный 2</p> 	<p>Служит для растягивания изображения “Полный 1” по горизонтали для заполнения экрана формата 16:9.</p>

 • В зависимости от входного сигнала с ПК некоторые параметры могут быть неактивны.

Использование меню “Инструменты”

С помощью кнопки TOOLS можно получить доступ к различным параметрам и изменить/настроить их в соответствии с источником сигнала и режимом экрана. Отображаемые параметры отличаются в зависимости от источника входного сигнала.

Просмотр ТВ-программы

Параметры	Описание
Режим изображения	См. на стр. 20.
Режим звука	См. на стр. 21.
Интеллект. Изображение	См. на стр. 26.
Шумопонижение для MPEG	См. на стр. 20.
Динамик	См. на стр. 23.
Добавить в избранные	Текущий канал можно добавить в список избранных программ.
Таймер сна	См. на стр. 24.
Энергосбережение	См. на стр. 28.

Прослушивание FM радио

Параметры	Описание
Режим звука	См. на стр. 21.
Динамик	См. на стр. 23.
Таймер сна	См. на стр. 24.
Энергосбережение	См. на стр. 28.
Настройка FM радио	См. на стр. 28.

Просмотр подключенного оборудования

Параметры	Описание
Режим изображения (за исключением режима входного сигнала с ПК)	См. на стр. 20.
Режим дисплея (только в режиме входного сигнала с ПК)	См. на стр. 20.
Режим звука	См. на стр. 21.
Шумопонижение для MPEG (за исключением режима входного сигнала с ПК)	См. на стр. 20.
Динамик	См. на стр. 23.
Просмотр двух изображений (за исключением режима входного сигнала с ПК)	См. на стр. 17.
PIP (только в режиме входного сигнала с ПК)	См. на стр. 17.
Одна картинка (только в режимах “Просмотр двух изображений” и PIP)	См. на стр. 17.
Смена звука (только в режиме PIP)	См. на стр. 17.
Автоподстройка (только в режиме входного сигнала с ПК)	См. на стр. 24.
Сдвиг по горизонтали (только в режиме входного сигнала с ПК)	См. на стр. 25.
Таймер сна (за исключением режима входного сигнала с ПК)	См. на стр. 24.
Энергосбережение	См. на стр. 28.

Обзор кнопок и индикаторов на телевизоре

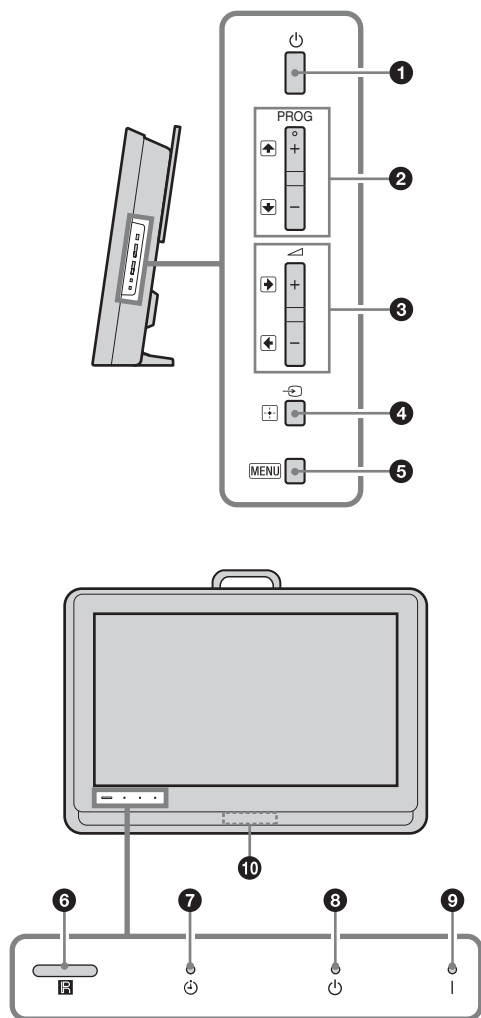

- 1** – **Питание**
Служит для включения или выключения телевизора.
 - ✍ • Чтобы полностью отключить телевизор от электросети переменного тока, выньте вилку из электророзетки переменного тока.
- 2** **PROG +/-/Up/Down**
 - Служит для выбора следующего (+) или предыдущего (-) канала.
 - При работе с меню: Служит для перемещения по параметрам вверх (Up) или вниз (Down).
- 3** **+/-/Left/Right**
 - Служит для увеличения (+) или уменьшения (-) громкости.
 - При работе с меню: Служит для перемещения по параметрам вправо (Right) или влево (Left).
- 4** **+/-/Volume** – **Выбор источника входного сигнала/ОК**
 - Служит для отображения списка подключенного оборудования и выбора источника входного сигнала (стр. 16).
 - При работе с меню: Служит для выбора меню или параметра и для подтверждения установки.
- 5** **MENU**
Служит для отображения меню или его закрытия.
- 6** – **Датчик пульта ДУ**
Принимает ИК-сигналы от пульта ДУ.
- 7** – **Индикатор таймера**
Загорается желтым светом, если установлен таймер (стр. 24).
- 8** – **Индикатор режима ожидания**
Загорается красным светом, когда телевизор находится в режиме ожидания.
- 9** **I** – **Индикатор питания**
 - Загорается зеленым светом при включении телевизора.
 - Мигает во время приема команд от пульта ДУ.
- 10** **Часы с подсветкой**
 - Показывают время, если настроены (стр. 24).

Использование дополнительного оборудования

Подключение дополнительного оборудования



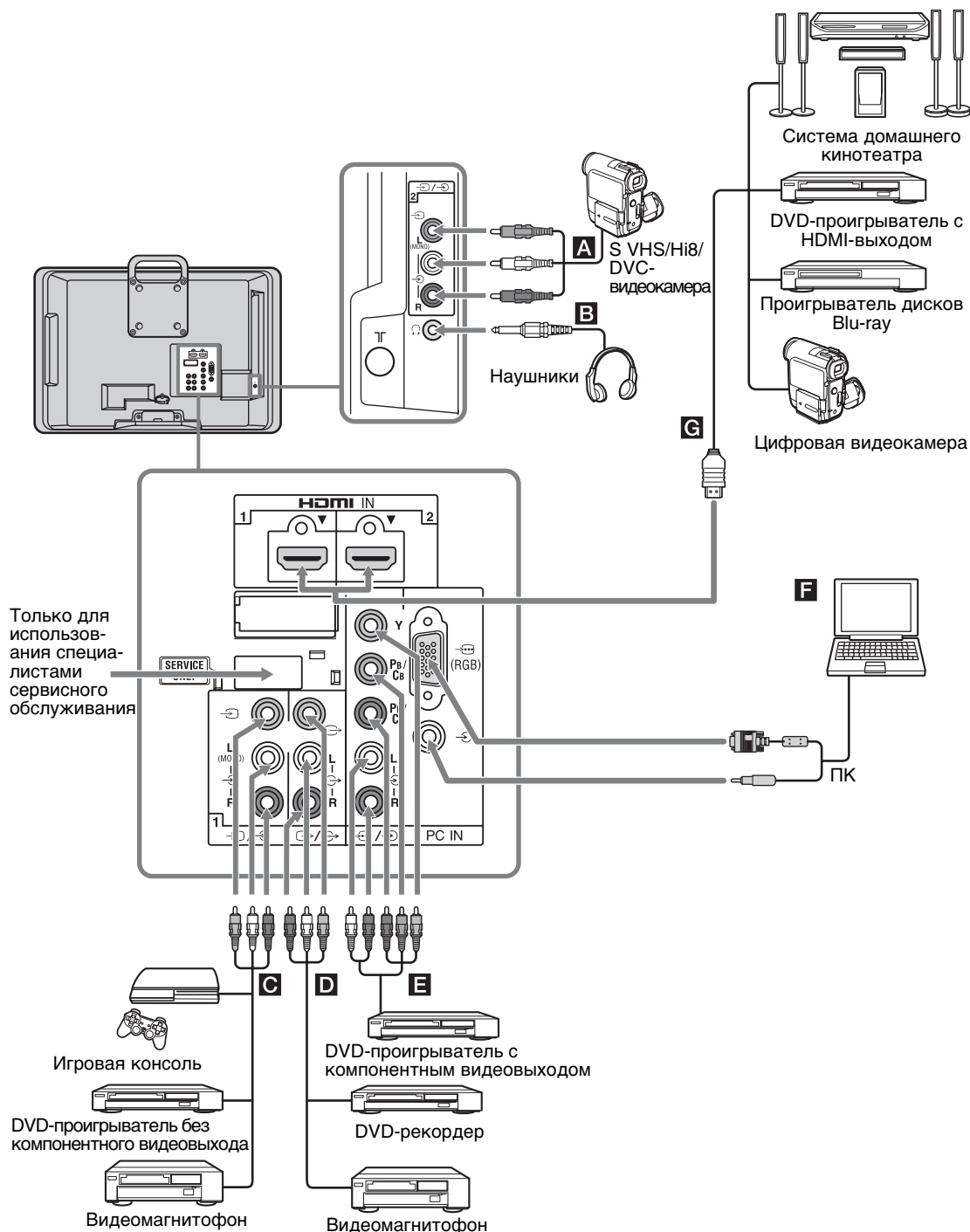



Вы можете подключить к Вашему телевизору широкий спектр дополнительного оборудования.







































Использование дополнительного оборудования

Продолжение

Просмотр изображения с подключенного оборудования

Включите подключенное оборудование и нажмите / для отображения списка подключенного оборудования. С помощью кнопок / выберите нужный источник входного сигнала, затем нажмите . (Выделенное оборудование будет выбрано, если в течение 2 секунд после нажатия / не будет выполнено никаких действий.) Если в меню “Настройка AV” в разделе “Метки оборудования” для источника входного сигнала установлено значение “Пропуск” (стр. 23), то этот входной сигнал не отображается в списке.

- С помощью кнопок / на телевизоре откройте список подключенного оборудования и выберите необходимый источник входного сигнала. Необходимый источник входного сигнала можно также выбрать с помощью кнопок /. Затем подождите 2 секунды для отображения выбранного источника входного сигнала.

Символ гнезд/ входного сигнала на экране	Описание
A  2 и  2  Видео 2	Подключите оборудование к видеогнезду  2, и аудиогнездам  2. При использовании монофонического оборудования подключайте его к гнезду L(MONO)  2.
B 	Подключите оборудование к гнезду  для прослушивания звука с телевизора через наушники.
C  1 и  1  Видео 1	Подключите оборудование к видеогнезду  1, и аудиогнездам  1. При использовании монофонического оборудования подключайте его к гнезду L(MONO)  1.
D  	Подключите оборудование к гнезду видеовыхода  для записи изображения с телевизора. Подключите оборудование к гнездам аудиовыходов  для записи звука с телевизора на DVD-рекордер или видеомэгнитофон. Для выключения звука динамиков телевизора установите для параметра “Динамик” значение “Аудиосистема” (стр. 23). При использовании монофонического оборудования подключайте его к гнезду L  .  • Гнезда выходов на мониторе не поддерживают изображения от источников сигналов Component, HDMI и ПК, а также звук с цифровым аудиосигналом.
E  /   Component	Подключите оборудование к компонентным гнездам и аудиогнездам  /  . Для повышения качества изображения рекомендуется использовать компонентное подключение при наличии компонентного видеовыхода на DVD-проигрывателе.
F PC IN  (RGB)/  ПК	Подключите оборудование к гнезду PC IN  (RGB) и аудиогнезду  . Рекомендуется использовать кабель для подключения ПК с ферритовым сердечником.
G HDMI IN  HDMI 1 или  HDMI 2	Подключите оборудование к гнезду HDMI IN 1 или 2, если на оборудовании имеется гнездо HDMI. Цифровые видео- и аудиосигналы подаются с оборудования.  • Гнезда HDMI поддерживают только следующие видеоформаты: 480i, 480p, 576i, 576p, 720p (50/60 Гц), 1080i (50/60 Гц) и 1080p (50/60 Гц). • Используйте только кабель HDMI с логотипом HDMI (кабель HDMI, рекомендуемый Sony). • Для подключения ПК используйте гнездо PC IN.

Просмотр двух изображений

На экране можно одновременно просматривать два изображения (изображение, поступающее с внешнего входа, и ТВ-программу).

Подключите дополнительное оборудование (стр. 15) и убедитесь, что изображения с него выводятся на экран (стр. 16).



1 Нажмите .

Два изображения отобразятся одновременно.













Возможность просмотра двух изображений

В левом окне	В правом окне
Видео 1	Без изображения и без звука
Видео 2	
Component HDM1 1 (за исключением режима входного сигнала с ПК)	ТВ-программа
HDM1 2 (за исключением режима входного сигнала с ПК)	

2 С помощью кнопок / выберите активное изображение.

3 С помощью цифровых кнопок или кнопок PROG +/- выберите требуемый ТВ-канал.

Для возврата в обычный режим работы
Нажмите ,  или RETURN.

-  • Размер изображений не может быть изменен.
-  • Изображение и звук с гнезд выходов на мониторе / (см. **D** на стр. 15) будут следовать за изображением в левом окне (только для видео 1 или видео 2).
-  • Поскольку в режиме “Просмотр двух изображений” размер изображения уменьшается, то оно может стать более резким.
-  • Будет воспроизводиться звук для выделенного изображения. Вы можете выбирать, для какого изображения воспроизводить звук, с помощью кнопок /.
-  • Можно также использовать функцию “Просмотр двух изображений”, выбрав в меню “Инструменты” пункт “Просмотр двух изображений” (стр. 13).

Просмотр в режиме PIP (картинка в картинке)

Вы можете одновременно выводить на экран два изображения (сигнал от компьютера и ТВ-программу).

Подключите ПК (стр. 15) и убедитесь, что изображения с ПК отображаются на экране (стр. 16).

1 Нажмите .

Два изображения отобразятся одновременно.







Возможность использования функции PIP

В главном окне	В дополнительном окне
ПК	ТВ-программа

2 С помощью цифровых кнопок или кнопок PROG +/- выберите требуемый ТВ-канал.

Для возврата в обычный режим работы

Нажмите  или RETURN.

-  • Изображения с разрешением выше WXGA (1360 x 768 пикселей) не отображаются.
-  • Поскольку в режиме “PIP” размер изображения уменьшается, то оно может стать более четким.
-  • Вы можете выбрать, для какого изображения воспроизводить звук, с помощью параметра “Смена звука” в меню “Инструменты” (стр. 13).
-  • Можно также использовать функцию PIP, выбрав в меню “Инструменты” пункт “PIP” (стр. 13).

Использование функций MENU

Навигация в меню

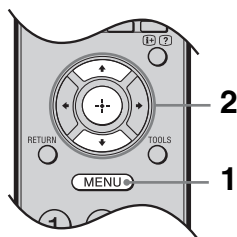

“MENU” позволяет воспользоваться различными удобными функциями этого телевизора. Можно свободно выбирать каналы или источники входных сигналов, настраивать FM-радиостанции и изменять настройки телевизора.

- 1 Нажмите MENU.
- 2 С помощью кнопок \uparrow/\downarrow выберите параметр, затем нажмите \oplus .
Для выхода из меню нажмите кнопку MENU.



Меню	Описания
1 Избранные	Служит для отображения списка избранных программ (стр. 19). <ul style="list-style-type: none">• Для просмотра необходимого канала выберите номер избранного канала, затем нажмите \oplus.• Для добавления текущего канала в список избранных программ выберите параметр “Добавить в избранные”. Если список избранных программ заполнен, то выберите параметр “Редактировать избранное”, чтобы удалить любой канал из списка и повторить попытку (стр. 19).
2 Список программ	Служит для отображения списка доступных ТВ-каналов. <ul style="list-style-type: none">• Для просмотра необходимого канала выберите канал, затем нажмите \oplus.• Для присвоения метки каналу выберите параметр “Изменить метки программ”, затем см. стр. 26.
3 Внешние входы	Служит для выбора оборудования, подключенного к телевизору. <ul style="list-style-type: none">• Для просмотра изображения с необходимого внешнего входа выберите источник входного сигнала, затем нажмите \oplus.• Для присвоения метки внешнему входу выберите параметр “Изменить имена AV входов”, затем см. стр. 23.
4 FM радио	Служит для прослушивания FM радио (стр. 18).
5 Установки	Служит для отображения меню “Установки”, в котором выполняется большинство дополнительных настроек и регулировок. Дополнительную информацию о настройках см. на стр. 20-28.

Прослушивание FM радио

С помощью телевизора можно прослушивать FM-радиостанции, подключив антенну (стр. 5). Диапазон настройки FM радио составляет 87,5-108,0 МГц.

Чтобы	Необходимо
Перейти в режим “FM радио”	Нажмите MENU и выберите “FM радио”.
Выйти из режима “FM радио”	Нажмите MENU, выберите необходимые параметры: “Список программ” или “Внешние входы”, затем нажмите \oplus . Выберите необходимые ТВ-каналы или внешние входы и нажмите \oplus .

Чтобы	Необходимо
Прослушать предварительно настроенные станции	<ol style="list-style-type: none"> 1 Перейдите в режим “FM радио”. 2 Нажмите MENU и выберите “Установки”. Настройте необходимые FM-радиостанции и их метки в меню “Настройка канала” в разделе “Настройка FM радио” (стр. 28). <ul style="list-style-type: none"> • Доступ к разделу “Настройка FM радио” можно также получить, выбрав в меню “Инструменты” пункт “Настройка FM радио” в режиме “FM радио” (стр. 13). 3 Закройте меню “Настройка канала”, нажав MENU. Номер выбранной предварительно настроенной FM-радиостанции и метки отобразятся на экране. Для выбора необходимой предварительно настроенной FM-радиостанции нажмите PROG +/-. <ul style="list-style-type: none"> • Можно также использовать кнопки 1-9 на пульте ДУ, чтобы напрямую выбрать необходимую предварительно настроенную FM-радиостанцию.
Прослушать не настроенные предварительно станции	<ol style="list-style-type: none"> 1 Перейдите в режим “FM радио”. 2 С помощью кнопок \leftarrow/\rightarrow выполните автоматический поиск необходимой FM-радиостанции. <ul style="list-style-type: none"> • Поиск необходимой FM-радиостанции можно также выполнить вручную с помощью кнопок \leftarrow/\rightarrow. Найденную радиочастоту можно прослушивать лишь временно и невозможно сохранить в память. • При отображении сообщения “Настройте FM радио.” откройте меню “Настройка канала” и выберите пункт “Настройка FM радио” для предварительной настройки необходимых FM-радиостанций (стр. 28). <ul style="list-style-type: none"> • Если при прослушивании станции слышны помехи, то качество звука можно улучшить с помощью кнопок \leftarrow/\rightarrow. • Если в FM-стереопрограмме имеются атмосферные помехи, то нажимайте кнопку AUDIO, пока на экране не отобразится значение “Моно”. Стереoeffект будет отключен, однако помехи будут устранены.

Использование списка избранных программ

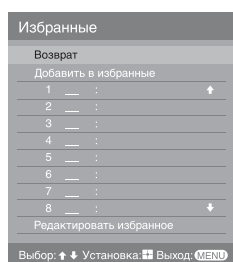

Список избранных

С помощью функции “Избранные программы” можно выбирать программы из списка, содержащего не более 16 заданных избранных каналов.

- 1 Нажмите кнопку MENU.
- 2 С помощью кнопок \leftarrow/\rightarrow выберите пункт “Избранные”, затем нажмите \oplus .
- 3 Выполните нужную операцию в соответствии со следующей таблицей или указаниями на экране телевизора.

Чтобы	Необходимо
Просмотреть тот или иной канал	С помощью кнопок \leftarrow/\rightarrow выберите номер канала, затем нажмите \oplus .
Удалить с экрана список избранных программ	Нажмите кнопку RETURN для возврата к предыдущему экрану. Нажмите кнопку MENU или \heartsuit для выхода из меню.
Добавить текущий канал в список избранных программ	С помощью кнопок \leftarrow/\rightarrow выберите пункт “Добавить в избранные”, затем нажмите \oplus .
Удалить канал из списка избранных программ	С помощью кнопок \leftarrow/\rightarrow выберите пункт “Редактировать избранное”, затем нажмите \oplus . Откроется экран “Конфигурировать Избранное”. Дополнительную информацию см. в разделе “Конфигурировать Избранное” на стр. 25.

Настройка параметров



Настройки телевизора можно изменить с помощью меню “Установки”.

- 1 Нажмите кнопку MENU. С помощью кнопок \uparrow/\downarrow выберите пункт “Установки”, затем нажмите \oplus .
- 2 С помощью кнопок \uparrow/\downarrow выберите значок меню, затем нажмите \oplus .
- 3 С помощью кнопок $\uparrow/\downarrow/\leftarrow/\rightarrow$ выберите параметр или измените настройки, затем нажмите \oplus .

 • Число настраиваемых параметров зависит от ситуации. Недоступные параметры изображаются серым цветом или не выводятся на экран.



Меню Изображение

Режим изображения	Служит для выбора режима изображения за исключением тех случаев, когда источником входного сигнала является ПК. “ Яркий ”: Служит для увеличения контрастности и резкости изображения. “ Стандартный ”: Служит для получения стандартного изображения. Рекомендуется для домашнего просмотра. “ Кино ”: Служит для обеспечения оптимального качества изображения видеофильмов.
Режим дисплея (только в режиме ПК)	Служит для выбора режима изображения для тех случаев, когда источником входного сигнала является ПК. “ Видео ”: Служит для просмотра видеоизображений. “ Текст ”: Служит для просмотра текстов, диаграмм и таблиц.
Сброс	Служит для возврата всех настроек “Изображение” к заводским предустановкам, за исключением “Режим изображения” и “Режим дисплея”.
Подсветка	Служит для настройки яркости подсветки.
Контраст	Служит для увеличения или уменьшения контрастности изображения.
Яркость	Позволяет сделать изображение более ярким или темным.
Цветность	Служит для увеличения или уменьшения интенсивности цвета.
Оттенок	Служит для усиления или ослабления зеленых и красных тонов.  • Параметр “Оттенок” можно настроить только для системы цветного телевидения NTSC (например, при просмотре американских видеокассет).
Цветовой тон	Позволяет настроить оттенки белого на изображении. “ Холодный ”: Придает белым цветам голубой оттенок. “ Нейтральный ”: Придает белым цветам нейтральный оттенок. “ Теплый 1 ”/“ Теплый 2 ”: Придает белым цветам красный оттенок. “Теплый 2” придает более красный оттенок, чем “Теплый 1”.  • Параметры “Теплый 1” и “Теплый 2” недоступны, если для параметра “Режим изображения” установлено значение “Яркий”.
Резкость	Позволяет делать изображение более резким или мягким.
Шумопонижение	Этот параметр уменьшает помехи (снег) на изображении при приеме слабого телевизионного сигнала. “ Сильное ”/“ Среднее ”/“ Слабое ”: Служит для изменения параметров шумопонижения. “ Выкл. ”: Служит для выключения функции “Шумопонижение”.
Шумопонижение для MPEG	Уменьшает помехи на изображении при просмотре видеоизображения, сжатого по алгоритму MPEG. Выберите значение “Сильное”, “Среднее”, “Слабое” или “Выкл.”.

Доп. установки	<p>Служит для более тонкой настройки функции “Изображение”. Если для параметра “Режим изображения” установлено значение “Стандартный” или “Кино”, то можно установить/изменить эти настройки.</p> <p>“Сброс”: Служит для возврата всех дополнительных настроек к заводским предустановкам.</p> <p>“Доп. улучш. контраста”: Служит для автоматической регулировки значений параметров “Подсветка” и “Контраст” в оптимальном соответствии с яркостью экрана. Эта настройка особо эффективна для эпизодов с темным изображением. Она увеличивает контрастность деталей темных изображений.</p> <p>“Гамма”: Служит для регулировки баланса ярких и темных участков изображения.</p> <p>“Ярко-белый цвет”: Служит для насыщения белых оттенков.</p> <p>“Живые цвета”: Делает цвета более яркими.</p>
-----------------------	---

Меню Звук

Режим звука	<p>“Динамичный”: Служит для усиления высоких частот и басов. Рекомендуется для домашнего просмотра.</p> <p>“Стандартный”: Служит для получения стандартного звучания.</p> <p>“Отчетливость речи”: Обеспечивает более отчетливое звучание голоса.</p>
Сброс	Служит для возврата всех настроек “Звук” к заводским предустановкам, за исключением “Режим звука” и “Двухканальный звук”.
5-полосный эквалайзер	<p>Служит для регулировки настроек частот.</p> <p>1 Обязательно выберите пункт “Регулировка”, затем нажмите ⊕. При выборе параметра “Сброс” произойдет возврат заводских предустановок телевизора.</p> <p>2 С помощью кнопок ⇐/⇒ выберите необходимую частоту звука, затем с помощью кнопок ↕/↔ настройте параметры и нажмите ⊕. Измененные настройки применяются после выбора параметров “Режим звука”.</p> <p> • Настройка высокой частоты влияет на звучание в диапазоне высоких частот, а настройка низкой частоты — в диапазоне низких частот.</p>
Баланс	Позволяет регулировать баланс звука между левым и правым динамиком.
Интеллект. рег. громк.	Сокращает различие в уровне звука между программами и рекламой (например, звук в рекламных роликах обычно бывает громче, чем в других программах).
Коррекция громкости	Корректирует уровень громкости текущего входа по отношению к другим входам.
Окруж. звук	Выберите значение “Вкл.” (объемное звучание), “Имитация стерео” (стереоэффект монофонического звука) или “Выкл.”.

Двухканальный звук Этот параметр позволяет производить выбор звука, который должен воспроизводиться через динамики, при стереотрансляции или трансляции на двух языках.
Значение зависит от настройки трансляции.

Трансляция	Значения
Сtereo NICAM	Сtereo (стереозвук)/Моно (обычный звук)
NICAM на двух языках	Основной (главный звук)/Дополнительный (дополнительный звук)/Моно (обычный звук)
Моно NICAM	Основной (главный звук)/Моно (обычный звук)
Сtereo A2 (Германия)	Сtereo (стереозвук)/Моно (обычный звук)
A2 (Германия) на двух языках	Основной (главный звук)/Дополнительный (Дополнительный звук)

- Если сигнал очень слабый, то звук автоматически переключается на монофонический режим.
- Если при приеме программы NICAM слышны помехи стереозвука, то выберите значение “Моно”. Звук станет монофоническим, но помехи уменьшатся.
- Настройка “Двухканальный звук” сохраняется в памяти для каждой программы.
- Стереосигнал трансляции невозможно принять, если для программы установлено значение “Моно”.
- Если к телевизору подключено другое оборудование, то установите для параметра “Двухканальный звук” значение “Сtereo”, “Основной” или “Дополнительный”. Тем не менее при выборе внешнего оборудования, подключенного к гнезду HDMI, устанавливается значение “Сtereo”.
- При переходе в режим “FM радио” установите для параметра “Двухканальный звук” значение “Сtereo” или “Моно”.



Меню Управление экраном

Широкоэкранный режим	Дополнительную информацию о режиме широкоэкрannого изображения см. в см. на стр. 12.
Авторастяжение	Служит для автоматического изменения режима широкоэкрannого изображения в соответствии с входным сигналом от внешнего оборудования. Чтобы сохранить установленное ранее значение, выберите “Выкл.”. <ul style="list-style-type: none"> • Параметр “Авторастяжение” доступен только при просмотре программ через видеовход, HDMI и компонентный вход в форматах 480i или 576i. • Даже если для параметра “Авторастяжение” установлено значение “Вкл.” или “Выкл.”, то можно всегда изменить формат экрана, нажимая кнопку .
4:3 по умолч.	Служит для выбора режима экрана по умолчанию, который используется для трансляций в формате 4:3. “Растянутый” : Обеспечивает воспроизведение изображения в обычном формате 4:3 с имитацией эффекта широкоэкрannого изображения. “Нормальный” : Служит для отображения традиционных трансляций в формате 4:3 с правильными пропорциями. “Выкл.” : Служит для сохранения текущего значения “Широкоэкранный режим” при изменении канала или входного сигнала. <ul style="list-style-type: none"> • Значение “4:3 по умолч.” доступно, только если для параметра “Авторастяжение” установлено значение “Вкл.”.
Обл. отображения	Служит для настройки области экрана для отображения изображения. “Нормальная” : Служит для отображения изображения с исходным размером. “-1”/“-2” : Служит для увеличения изображения, чтобы скрыть край изображения.
Сдвиг по горизонтали	Позволяет настроить горизонтальное положение изображения.
Сдвиг по вертикали	Служит для настройки вертикального положения изображения, если для параметра “Широкоэкранный режим” установлено значение “Увеличенный”.
Размер по вертикали	Служит для настройки вертикального размера изображения, если для параметра “Широкоэкранный режим” установлено значение “Растянутый” или “Увеличенный”.



Автозапуск	Служит для запуска процедуры первоначальной настройки. Как правило, эту операцию не требуется выполнять, поскольку она была выполнена при первой установке телевизора (стр. 6). Тем не менее этот параметр позволяет повторить процедуру (например, заново настроить телевизор после переезда или найти новые каналы, появившиеся в эфире).
Язык/Language	Этот параметр позволяет выбрать язык, на котором меню выводится на экран.
Настройка AV	<p>Метки оборудования</p> <p>Позволяет присвоить имя любому оборудованию, подключенному к гнездам на боковой и задней панелях. Данное имя будет ненадолго выводиться на экран при выборе данного оборудования. Можно пропустить входные сигналы с подключенного оборудования, которые не требуется отображать на экране.</p> <p>1 С помощью кнопок \uparrow/\downarrow выберите нужный источник входного сигнала, затем нажмите \oplus.</p> <p>2 С помощью кнопок \uparrow/\downarrow выберите нужный из нижеперечисленных параметров и нажмите кнопку \oplus.</p> <p>Метки оборудования: Используется для присвоения подключенному оборудованию одной из предустановленных меток.</p> <p>“Изм.”: Позволяет создать собственную метку. Выполните шаги 2-4 раздела “Метки программ” (стр. 26).</p> <p>“Пропуск”: Позволяет пропускать ненужные входные сигналы.</p> <p>Динамик</p> <p>Включает/выключает внутренние динамики телевизора.</p> <p>“Динамик ТВ”: Динамики телевизора включаются, и звук воспроизводится через них.</p> <p>“Аудиосистема”: Динамики телевизора отключаются, позволяя слушать звук через внешнее аудиооборудование, подключенное к гнездам аудиовыходов.</p> <p>\neq • Все пункты в меню “Звук”, за исключением “Двухканальный звук”, недоступны при выборе для параметра “Динамик” значения “Аудиосистема”.</p> <p>Система цвета</p> <p>Служит для выбора системы цветного телевидения (“Авто”, “PAL”, “SECAM”, “NTSC3.58”, “NTSC4.43” или “PAL60”) в соответствии с композитным видеосигналом от источника входного сигнала.</p>

Настройки таймера	<p>Позволяет устанавливать часы для отображения времени и таймер для включения/выключения телевизора.</p> <p>Таймер сна Служит для автоматического переключения телевизора в режим ожидания по истечении определенного периода времени.</p> <ul style="list-style-type: none"> ☞ При выключении и повторном включении телевизора для параметра “Таймер сна” будет восстановлено значение “Выкл.”. • За одну минуту до переключения телевизора в режим ожидания на экране отобразится соответствующее уведомление. <p>Таймер включения Позволяет автоматически включить телевизор из режима ожидания.</p> <p>“День”: Выберите день для активации функции “Таймер включения”.</p> <p>“Время”: Устанавливает время включения телевизора.</p> <p>“Продолжительность”: Эта опция позволяет Вам задать время, по истечении которого телевизор автоматически снова переходит в дежурный режим.</p> <ul style="list-style-type: none"> ☞ Функция “Таймер включения” доступна только после настройки параметра “Устан. часов”. ☞ Если параметры “Таймер сна” или “Таймер включения” активизированы, индикатор Ⓞ (Таймер) на передней панели телевизора загорится желтым светом. <p>Устан. часов Позволяет настроить часы вручную.</p> <ul style="list-style-type: none"> ☞ Если питание переменного тока будет отключено в течение дня, то может произойти автоматический сброс настроек “Устан. часов”. <p>Подсветка часов Настройте яркость дисплея часов на передней панели телевизора. Выберите значение “Вкл.”, “Затемненная” или “Выкл.”.</p>
Сведения об изделии	<p>Выводит на экран информацию о Вашем телевизоре.</p>
Заводские настройки	<p>Служит для возврата всех настроек к заводским предустановкам, кроме “Блокировка канала”, данных предустановок программ и FM радио. По завершении этого процесса при следующем включении телевизора отобразится экран первоначальной настройки. Выполнение автонастройки во время первоначальной настройки приведет к сбросу этих настроек. Чтобы сохранить их, выберите значение “Отказ” в диалоговом окне подтверждения автонастройки.</p> <ul style="list-style-type: none"> ☞ В это время (на эту операцию уходит около 30 секунд) не выключайте телевизор и не нажимайте никакие кнопки.
 Меню Установки ПК	
Широкоэкранный режим	<p>Служит для выбора режима экрана для отображения входного сигнала с компьютера, см. на стр. 12.</p> <p>“Нормальный”: Служит для отображения изображения с исходным размером.</p> <p>“Полный 1”: Служит для увеличения изображения до заполнения всего экрана, сохраняя при этом оригинальное соотношение сторон.</p> <p>“Полный 2”: Увеличивает изображение для заполнения всего экрана.</p>
Сброс	<p>Служит для возврата всех настроек “Установки ПК” к заводским предустановкам, за исключением “Широкоэкранный режим”.</p>
Автоподстройка	<p>Автоматически регулирует положение и фазу изображения в случае, когда на телевизор поступает входной сигнал с подключенного ПК.</p> <ul style="list-style-type: none"> ☞ Параметр “Автоподстройка” может не работать должным образом с некоторыми типами входных сигналов. В таких случаях настройте параметры “Фаза” и “Сдвиг по горизонтали” вручную.
Фаза	<p>Регулировка фазы изображения в случае мигания экрана.</p>
Шаг	<p>Регулировка шага в случае, когда на изображении присутствуют нежелательные вертикальные полосы.</p>

Сдвиг по горизонтали

Позволяет настроить горизонтальное положение изображения.

Характеристики входных сигналов для поддерживаемых сигналов и отображаемого значения “Разрешение:”

Сигналы	Пикселей по горизонтали	Строк по вертикали	Горизонтальная частота (кГц)	Вертикальная частота (Гц)	Стандартное
VGA	640	480	31,5	60	VESA
	640	480	37,5	75	VESA
	720	400	31,5	70	VESA
SVGA	800	600	37,9	60	VESA
	800	600	46,9	75	VESA
XGA	1024	768	48,4	60	VESA
	1024	768	56,5	70	VESA
	1024	768	60	75	VESA
WXGA	1280	768	47,4	60	VESA
	1280	768	47,8	60	VESA
	1360	768	47,7	60	VESA

- ✎ Вход ПК данного телевизора не поддерживает Sync on Green или Composite Sync.
- ✎ Вход ПК данного телевизора не поддерживает чересстрочные сигналы.
- ✎ Если входной сигнал не указан в приведенных выше характеристиках, то этот сигнал может отображаться неправильно или не может отображаться в соответствии с настройками.
- 💡 Для обеспечения наивысшего качества изображения рекомендуется использовать сигналы от ПК, для которых в характеристиках указана вертикальная частота 60 Гц (выделены жирным шрифтом). В режиме plug and play сигналы с вертикальной частотой 60 Гц выбираются автоматически.



Меню Настройка канала

Режим 1 цифры

Если для параметра “Режим 1 цифры” установлено значение “Вкл.”, то можно выбрать канал с помощью одной из предварительно настроенных цифровых кнопок (0-9) на пульте ДУ.

- ✎ Если для параметра “Режим 1 цифры” установлено значение “Вкл.”, то невозможно выбрать каналы с номерами 10 и выше путем ввода следующей цифры на пульте ДУ.

Конфигурировать Избранное

Позволяет установить избранные каналы, назначив для них необходимые номера каналов.

1 С помощью кнопок \uparrow/\downarrow выберите номер избранного канала, затем нажмите \oplus .

2 С помощью кнопок \uparrow/\downarrow выберите необходимый канал, затем нажмите кнопку \oplus .

Сброс избранных каналов

Выберите “_ _”, затем нажмите \oplus .

Повторите вышеописанную процедуру, чтобы установить другие избранные каналы.

Автонастройка

Служит для настройки на все доступные каналы. Этот параметр позволяет заново настроить телевизор после переезда или найти новые каналы, появившиеся в эфире.

Сортировка прогр.

Этот параметр позволяет изменить порядок расположения каналов, сохраненных в памяти телевизора.

1 С помощью кнопок \uparrow/\downarrow выберите канал, который Вы хотите переместить в новое положение, затем нажмите кнопку \oplus .

2 С помощью кнопок \uparrow/\downarrow выберите новое положение Вашего канала, затем нажмите кнопку \oplus .

Метки программ	<p>Этот параметр позволяет присвоить каналу любое имя, содержащее не более пяти букв или цифр. Имя будет ненадолго выводиться на экран при переключении на этот канал.</p> <ol style="list-style-type: none"> 1 С помощью кнопок \uparrow/\downarrow выберите канал, для которого необходимо добавить имя, затем нажмите \oplus. 2 С помощью кнопок \uparrow/\downarrow выберите нужную букву или цифру (“_” для ввода пробела), затем нажмите \rightarrow. <p>Если Вы ввели неверный символ С помощью кнопок \leftarrow/\rightarrow выберите неверно введенный символ. Затем с помощью кнопок \uparrow/\downarrow выберите нужный символ.</p> <p>Удаление всех символов Выберите “Сброс”, затем нажмите \oplus.</p> <ol style="list-style-type: none"> 3 Повторяйте процедуру, описанную в шаге 2, до завершения ввода имени. 4 Выберите “ОК”, затем нажмите \oplus.
Блокировка канала	<p>Служит для блокировки просмотра отдельного канала.</p> <ol style="list-style-type: none"> 1 С помощью кнопок \uparrow/\downarrow выберите канал, который необходимо заблокировать, затем нажмите \oplus. 2 С помощью кнопок \uparrow/\downarrow выберите пункт “Заблокировать”, затем нажмите \oplus. Для просмотра канала выберите пункт “Разрешить”.
Интеллект. Изображение	<p>“Вкл. с индикатором”: Служит для автоматического уменьшения помех на изображении. Строка с уровнем сигнала отображается при переключении канала или переключении изображения с другого оборудования на ТВ-программу.</p> <p>“Вкл.”: Служит для автоматического уменьшения помех на изображении.</p> <p>“Выкл.”: Служит для выключения функции “Интеллект. Изображение”.</p> <p>\rightarrow • При выборе варианта “Выкл.” функция “Усилитель сигнала” автоматически отключается.</p>

Перед выбором параметров “Метка”/“АПЧ”/“Пропуск”/“Система цвета”/“Усилитель сигнала” нажмите PROG +/- для выбора номера программы с каналом. Не удастся выбрать номер программы, для которой установлено значение “Пропуск” (стр. 27).

Программа/Система/VHF или UHF

Позволяет выполнить ручную настройку каналов.

- 1 Выберите “Программа”, затем нажмите ⊕.
- 2 С помощью кнопок \uparrow/\downarrow выберите номер программы, которую необходимо настроить вручную (при настройке видеоманитовфона выберите канал 000), затем нажмите RETURN.
- 3 С помощью кнопок \uparrow/\downarrow выберите пункт “Система”, затем нажмите ⊕.
- 4 С помощью кнопок \uparrow/\downarrow выберите системы систем телевидения, затем нажмите ⊕.
- 5 С помощью кнопок \uparrow/\downarrow укажите диапазон частот (“МВ 1”, “МВ 3” или “UHF”), затем нажмите ⊕.
- 6 Выполните настройку каналов следующим образом:
Нажмите \leftarrow/\rightarrow для поиска следующего доступного канала. При нахождении какого-либо канала поиск останавливается. Для продолжения поиска нажмите \leftarrow/\rightarrow .

Повторите вышеописанную процедуру, чтобы установить вручную другие каналы.

Метка

Этот параметр позволяет Вам присвоить каналу любое имя, содержащее не более пяти символов (букв или цифр). Данное имя будет ненадолго выводиться на экран при переключении на этот канал.

Для ввода символов выполните шаги с 2 по 4 из раздела “Метки программ” (стр. 26).

АПЧ

С помощью этого параметра Вы можете выполнить точную настройку выбранной программы в случае, если Вам кажется, что небольшая корректировка настройки позволит повысить качество изображения. Вы можете выполнить точную настройку в пределах от -15 до +15. При установке для этого параметра значения “Вкл.” точная настройка выполняется автоматически.

Пропуск

Этот параметр позволяет пропускать неиспользуемые каналы при выборе каналов с помощью кнопок PROG +/- (Пропущенный канал можно выбрать с помощью цифровых кнопок.)

Система цвета

Служит для выбора системы цветного телевидения (“Авто”, “PAL”, “SECAM”, “NTSC3.58”, “NTSC4.43” или “PAL60”) в соответствии с каналом.

Усилитель сигнала (Интеллектуальный усилитель сигнала)

Повышает качество изображения, если ТВ-сигнал слишком сильный или слабый.

С помощью кнопок \uparrow/\downarrow выберите значение “Выкл.”, если сигнал слишком сильный (изображение искажено; линии на изображении; помехи сигналу), или “Авто”, если сигнал слабый (снег на изображении), затем нажмите ⊕.

Уровень сигнала

Служит для отображения уровня сигнала просматриваемой в настоящее время программы.

красный желтый зеленый
(слабый) (средний) (хороший)

Настройка FM радио (только в режиме “FM радио”)	<p>Предварительно настройте до девяти FM-радиостанций. Можно вручную настроить каждую FM-радиостанцию, которая находится в зоне приема, и сохранить радиочастоту необходимых FM-радиостанций.</p> <ol style="list-style-type: none"> 1 С помощью кнопок \uparrow/\downarrow выберите необходимое положение FM-радиостанции, затем нажмите \oplus. 2 С помощью кнопок \uparrow/\downarrow выполните поиск FM-радиостанций. Поиск останавливается автоматически после настройки станции. Если при прослушивании станции слышны помехи, то можно улучшить качество звука с помощью кнопок \leftarrow/\rightarrow. Нажмите \oplus два раза для сохранения FM-радиостанции. 3 Можно изменить метку FM-радиостанции. С помощью кнопок \uparrow/\downarrow выберите буквенно-цифровые символы для метки, затем нажмите \oplus. 4 Повторите шаги 1-3 для предварительной настройки других FM-радиостанций. <p> • Чтобы включить эту функцию, перейдите в режим FM радио с помощью кнопки MENU (стр. 18), предварительно настройте необходимые FM-радиостанции в соответствии с указанными выше инструкциями.</p>
--	--

Меню Эко

Энергосбережение	Позволяет выбрать режим энергосбережения для уменьшения потребления энергии Вашим телевизором. Выберите значение “Стандартное питание” или “Низкое потребление”.
Откл. бездейств. ТВ	Укажите время (“1 ч”, “2 ч” или “3 ч”) для автоматического переключения телевизора в режим ожидания, если телевизор не используется в течение заданного периода времени.

Установка принадлежностей (кронштейн для настенной установки)

К сведению покупателей:

Для обеспечения сохранности изделия и из соображений безопасности компания Sony настоятельно рекомендует привлекать для установки телевизора только дилеров или лицензированных подрядчиков Sony. Не пытайтесь выполнить установку самостоятельно.

К сведению дилеров и подрядчиков Sony:

Уделяйте повышенное внимание безопасности во время установки, периодического обслуживания и осмотра данного изделия.

Телевизор можно установить с помощью кронштейна для настенной установки SU-WL100 (приобретается отдельно).

- Для надлежащей установки см. инструкции, прилагаемые к кронштейну для настенной установки.
- См. раздел “Отсоединение настольной подставки и ручки для переноски от телевизора” (стр. 7).
- См. разделы “Таблица установочных размеров телевизора” и “Схема/таблица расположения скоб” (стр. 30).

SU-WL100:

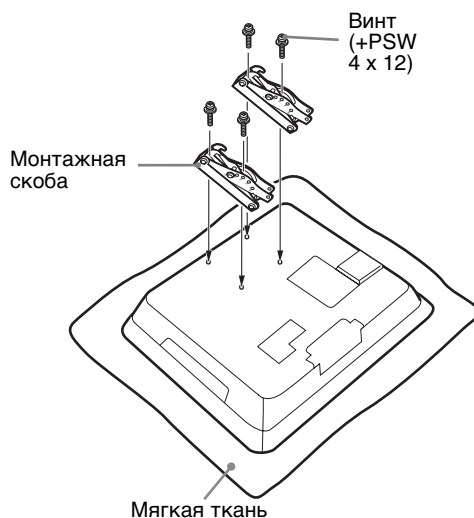

Для установки данной продукции необходимо наличие достаточного опыта, особенно для определения прочности стены, которая позволила бы выдержать вес телевизора. Обязательно привлечите для установки этой продукции на стену дилеров или лицензированных подрядчиков Sony и строго соблюдайте технику безопасности при выполнении работ по установке. Компания Sony не несет ответственность за любые поломки или травмы, вызванные неправильным обращением с изделием или его неправильной установкой.

Таблица установочных размеров телевизора

SU-WL100:

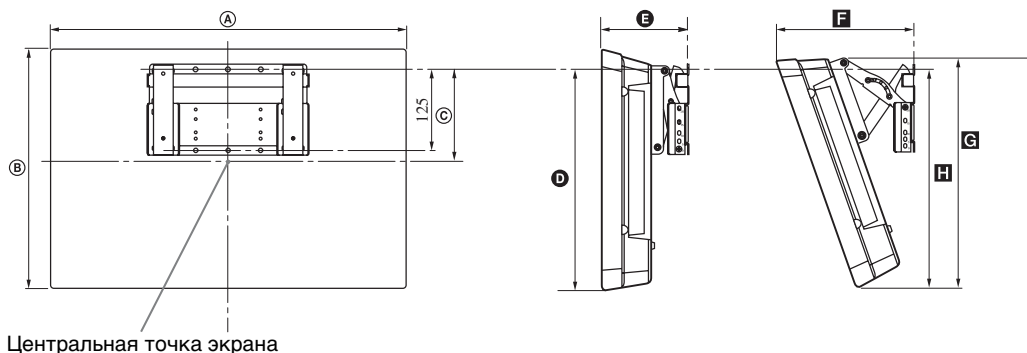

Единицы измерения: мм

Название модели	Размеры экрана		Координата положения центра экрана	Длина для каждого угла установки				
				Угол (0°)		Угол (20°)		
	А	В	С	Д	Е	Ф	Г	Н
KLV-22S570A	577	389	144	354	143	222	373	354

Рисунки над таблицей могут немного отличаться в зависимости от установки.

ПРЕДУПРЕЖДЕНИЕ

Стена, на которую будет устанавливаться телевизор, должна быть достаточно прочной, чтобы выдержать вес, по крайней мере в четыре раза превышающий вес устанавливаемого телевизора. Для определения веса телевизора см. пункт “Технические характеристики”.

Схема/таблица расположения скоб

Положение скоб – При установке телевизора на кронштейн основания.

SU-WL100:

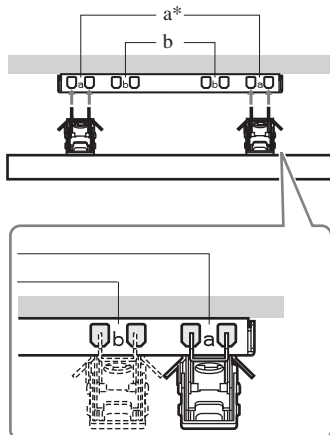

Название модели	Положение скоб
KLV-22S570A	b



* Положение скоб “а” не может использоваться для модели из таблицы.

Поиск неисправностей

Проверьте, не мигает ли индикатор  (режима ожидания) красным светом.

Если индикатор мигает

Активирована функция автодиагностики.





- 1 Подсчитайте, сколько раз мигает индикатор  (режима ожидания) перед каждой двухсекундной паузой. Например, он может мигнуть три раза, за этим последует пауза продолжительностью 2 секунды, после чего индикатор снова мигнет три раза и т. д.
- 2 Нажмите кнопку  на телевизоре, чтобы выключить его, отсоедините шнур питания переменного тока и сообщите своему местному дилеру или специалистам сервисного центра Sony, как мигает индикатор (число миганий).

Если индикатор не мигает



- 1 Выполните проверки, указанные ниже.
- 2 Если Вы не смогли устранить неисправность, обратитесь к квалифицированным специалистам по обслуживанию телевизоров.

Изображение

Нет ни изображения (темный экран), ни звука

- Проверьте правильность подключения антенны/кабеля.
- Подключите телевизор к электророзетке переменного тока и нажмите  на телевизоре.
- Если индикатор  (режима ожидания) горит красным светом, нажмите кнопку / .

Нет изображения или информации меню от оборудования, подключенного к гнезду видеовхода

- С помощью кнопок /  выведите на экран список подключенного к телевизору оборудования, затем выберите нужный источник входного сигнала.
- Проверьте правильность подсоединения дополнительного оборудования к телевизору.

Изображение двоится, или видны ореолы

- Проверьте правильность подключения антенны/кабеля.
- Проверьте расположение и направление антенны/кабеля.

На экране видны только снег и помехи

- Проверьте, не сломана или не погнута ли антенна.
- Проверьте, не истек ли срок службы антенны (3-5 лет при нормальных условиях, 1-2 года при использовании в районах на морском побережье).

Искажение изображения (пунктирные линии или полосы)

- Держите телевизор вдали от источников электрических помех, таких как автомобили, мотоциклы, фены или дополнительное оборудование.
- При установке дополнительного оборудования оставляйте некоторое расстояние между ним и телевизором.
- Проверьте правильность подключения антенны/кабеля.
- Держите кабель антенны вдали от других соединительных кабелей.

Помехи звука или изображения при просмотре ТВ-канала

- Откорректируйте параметр “АПЧ” (Автоматическая точная настройка) для улучшения приема сигнала изображения (стр. 27).

Наличие на экране очень маленьких черных и/или ярких точек

- Изображение на экране складывается из точек (пикселей). Маленькие черные точки и/или яркие точки (пиксели) на экране не являются дефектом.

Цветные передачи воспроизводятся в черно-белом изображении



- Выберите “Сброс” (стр. 20).

Отсутствует или неправильно отображается цвет при просмотре сигнала с гнезд Y, P_B/C_B, P_R/C_R в режиме

- Проверьте подключение гнезд Y, P_B/C_B, P_R/C_R в режиме  и проверьте надежность подсоединения каждого разъема в соответствующем гнезде.

Звук

Хорошее качество изображения, но нет звука

- Нажмите кнопку  +/- или  (Отключение звука).
- Убедитесь в том, что для параметра “Динамик” установлено значение “Динамик ТВ” (стр. 23).

Общие

Телевизор автоматически выключается (телевизор входит в режим ожидания)

- Убедитесь, что включен параметр “Таймер сна”, или проверьте значение “Продолжительность” параметра “Таймер включения” (стр. 24).
- Проверьте, включен ли параметр “Откл. бездейств. ТВ” (стр. 28).

Телевизор автоматически включается

- Проверьте, не активизирована ли “Таймер включения” (стр. 24).









Невозможно выбрать некоторые источники входных сигналов

- Выберите “Метки оборудования” и отмените параметр “Пропуск” источника входного сигнала (стр. 23).

Не работает пульт ДУ

- Замените батарейки.

Технические характеристики

Название модели		KLVS22S570A
Система		
Система панели	LCD (ЖК) экран	
Система ТВ	B/G, I, D/K, M	
Система цветного телевидения	PAL, PAL60, SECAM, NTSC4.43, NTSC3.58	
Диапазон принимаемых каналов	B/G: VHF: E2-E12/ UHF: E21-E69/ CATV: S01-S03, S1-S41 I: UHF: B21-B69/ CATV: S01-S03, S1-S41 D/K: VHF: C1-C12, R1-R12/ UHF: C13-C57, R21-R60/ CATV: S01-S03, S1-S41, Z1-Z39 M: VHF: A2-A13/ UHF: A14-A79/ CATV: от A-8 до A-2, от A до W+4, от W+6 до W+84	
Аудиовыход	5 Вт + 5 Вт	
Гнезда входа/выхода		
Антенна	Разъем 75 Ом	
 1, 2	Видеовход (гнездо типа тюльпан)	
 1, 2	Аудиовход (гнезда типа тюльпан): 500 мВ — среднеквадратичное значение, сопротивление: 47 кОм	
	Поддерживаемые форматы: 1080p (50/60 Гц), 1080i (50/60 Гц), 720p (50/60 Гц), 576p, 576i, 480p, 480i Y: 1 Vp-p, 75 Ом, 0,3 В отрицательная синхронизация/Рв/Св: 0,7 Vp-p, 75 Ом/Рв/Ср: 0,7 Vp-p, 75 Ом	
	Аудиовход (гнездо типа тюльпан): 500 мВ — среднеквадратичное значение, сопротивление: 47 кОм	
	Видеовыход (гнездо типа тюльпан)	
	Аудиовыход (гнезда типа тюльпан)	
HDMI IN 1, 2	Видео: 1080p (50/60 Гц), 1080i (50/60 Гц), 720p (50/60 Гц), 576p, 576i, 480p, 480i	
PC IN  (RGB)	Вход ПК (D-sub 15-pin) (см. на стр. 25) G: 0,7 Vp-p, 75 Ом, без синхронизации по зеленому/В: 0,7 Vp-p, 75 Ом/ R: 0,7 Vp-p, 75 Ом/HD: 1-5 Vp-p/VD: 1-5 Vp-p	
PC IN 	Аудиовход для подключения ПК (разъем типа minijack)	
	Гнездо для подключения наушников	
Электропитание и прочее		
Электропитание	110–240 В пер. тока, 50/60 Гц 220–240 В пер. тока, 50/60 Гц (только для России)	
Размер экрана (дюймов)	22	
Разрешение экрана	1366 пикселей (по горизонтали) x 768 строк (по вертикали)	
Потребляемая мощность	Указана на задней панели телевизора.	
Габариты (ширина x высота x глубина)*	с подставкой (мм)	577 x 385 x 135
	без подставки (мм)	577 x 389 x 95
Масса*	с подставкой (кг)	7,4
	без подставки (кг)	6,7
Дополнительные принадлежности	Кронштейн для настенной установки	SU-WL100

* Значения габаритов и массы являются приблизительными.

Конструкция и технические характеристики могут быть изменены без уведомления.

Инструкции “Порядок установки настенного монтажного кронштейна” не прилагаются в виде отдельной брошюры к этому телевизору. Эти инструкции по установке содержатся в данной инструкции по эксплуатации телевизора.

Напечатано на бумаге, изготовленной на 70% и более из бумажных отходов, с использованием печатной краски на основе растительного масла без примесей ЛОС (летучих органических соединений).



* 4 1 3 8 1 5 5 2 * (1)

<http://www.sony.net/>

Printed in Malaysia